

## MMセットバーブラケット2 取付け・取扱方法 1



### 注意！

- ①取付ネジは木部用です。木部以外には使用できません。
- ②落下の原因となりますので、ブラケットの取付け数量、位置は必ずお守りください。
- ③製品は必ず水平に取付けてください。

### <取付けの種類>

#### <天井付けの場合>

窓枠の内側に取付ける方法

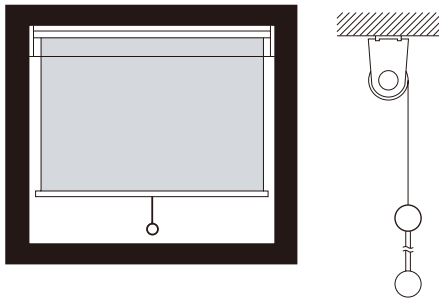

#### <正面付けの場合>

窓枠の外側や壁面に取付ける方法

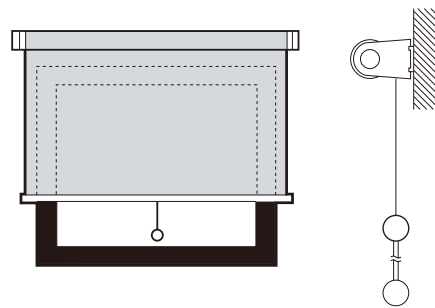

### <取付け方法>

- ①ブラケットの位置は、製品両端から3~4cm内側にします。



- ②ブラケットの向きは右図を参考にして、取付ネジで取付けてください。

天井付けの場合は、白いツメが室内側(手前)になるよう取付けてください。

#### <天井付けの場合>

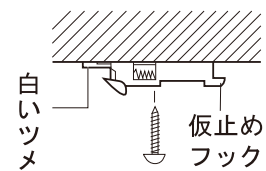

正面付けの場合は、白いツメが下側になるよう取付けてください。

#### <正面付けの場合>

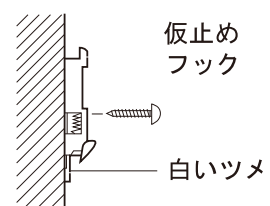

## MMセットバーブラケット2 取付け・取扱方法 2

- ③セットバーをブラケットの仮止めフック(白いツメと反対側)に引っ掛け、その状態でセットバーを「カチッ」と音がするまで押し固定してください。

### <天井付けの場合>

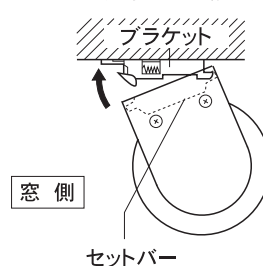

### <正面付けの場合>

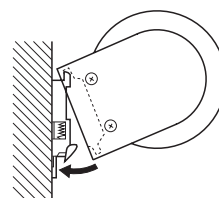

### <取外し方法>

製品を持った状態で、ブラケットの白いツメを指で押しながら①、セットバーをブラケットから外してください②。

### <天井付けの場合>

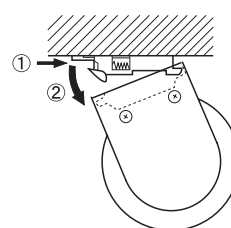

### <正面付けの場合>

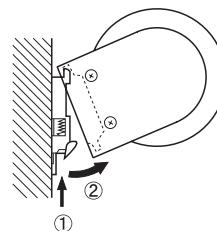

### ⚠ 注意!

製品を持たない状態でブラケットの解除ボタンを押すと製品が落下する恐れがあります。