

シャワーユニット **組立説明書**

この度は「シャワーユニット」をご購入頂き誠にありがとうございます。



当店の商品は、本体主要部材の殆どが自社にて製造されております。
良い物を安くをテーマに苦心してお作り致しております。
末永くお使い頂くにあたり、この製品の組立、御使用にあたっての注意を説明致します。
尚、組立後の返品・返金は出来ませんので必ず、組立前にお読みになって下さい。

注 意

シャワーユニット組立の前に

当店のシャワーユニットは組立式となっており、
商品によりパーツ数は変わりますが大まかに、床、壁パネル、天井の
三点で構成されており出荷時、検品時に当店にて、
すでに組み上げられた個所等ございますので
より、簡易的に組立出来るように構成されております。
各パーツごとに水漏れ検品等行なっておりますが給水等に拠る
配管部分に関しましては各現場により水圧の変化、
給湯器の温度等によりホースの膨張、
給水パーツ接続部の抜け等に拠る水漏れの恐れがございます。

**必ず組立前に各給水接続部品の増締めを行ない
組立後水漏れ等がないかご確認下さい。**

上記に辺りパーツの初期不良等御座いましたら早急にアフターパーツをお送り致しますのでご連絡下さい。



安全の為に必ずお守り下さい!!

ここに記載されている事柄は、人、物、製品に対する、危害や損害を未然に防止し商品により安全に、正しく製作、御使用していただく為のものです。

納品後の注意点

- ① ガラス製品になります。保管する場合は必ず転倒防止対策を行って下さい
- ② 人が歩く場所や、寄り掛かる場所での保管はしないで下さい
- ③ 納品後必ず各種パーツを確認して下さい

シャワーブース組立についての注意点

- ① **設置場所(床)は水平～1/10mm勾配が原則です。**
アジャスターの調節の範囲内にて安全に行なって下さい。
- ② **シャワーブース組立はなるべく2人以上で行なって下さい。**
ガラス製品になります。転倒防止、作業効率アップの為にもなるべく2人以上で作業して下さい。
- ③ **部材搬送は2人で行なって下さい。**
ガラス製品は非常に重量がある為必ず2人で運んで下さい。
- ④ **組立時は長袖、軍手着用をお願いします。**
一部製品部材には補強の為FRPを使用しています。
ガラス繊維の為非常に怪我をしやすい物になるため作業着の着用をお願いします。
- ⑤ **組立途中に放置しないでください。**
転倒の恐れがあります。休憩や現場を離れる場合必ず転倒防止処置を行って下さい。
- ⑥ **組立後必ず防水処理を行なって下さい。**
水漏れの原因になります。
- ⑦ **給排水の接続は専門業者様にて適切に行なって下さい。**
つなぎ込みの圧力等により時間経過と共に漏水の恐れがございます。
- ⑧ **給排水接続完了後、必ず各種配管の点検をお願いします。**
各設置現場により水圧の違いがあります。安全に御使用頂く為にも必ず点検をお願いします。

組立完了後

組立完了後、同封されております保証書、組立説明書は大切に保管して下さい。
保証書は再発行出来ませんので無くされた場合保証対象外となります。

次ページにて、注意・保証事項・返品交換条件等販売に関する重要事項記載しております。
必ずお読み下さい。

注意・保証事項・返品交換条件等販売に関する重要事項

- ・ナット等の締付が緩んでいることがあります。必ず施工前に確認願います。
- ・締め付け部分及びコーキング箇所の水漏れは保証対象外になります。

- ・**発送日から半年間の部品に対する無償保証。**
(工事費用などのご負担は致しませんのでご了承下さい)
※部品の在庫は自社管理で多数ご用意しておりますが、
万が一在庫の無い部品は取り寄せになります。
- ・アフターメンテナンスを徹底しています。
半年以降の部品供給は仕入原価にて提供させていただきます。

初期不良

- ・お届け前に弊社にて検品しておりますが、商品はガラス製品です。
運送中に破損する場合がありますので商品到着時に必ず破損が無いか確認してください。
破損があった場合は当該部品を無償にて交換致します。
- ・組立途中で初期不良が判明した場合は保証出来ません必ず組立前に確認して下さい。
- ・尚、その他の交換は受け付けておりませんのでご了承下さい。
- ・**到着後2日以内に商品の確認をお願いします。**
(破損があった場合の運送業者の保険適用期間のため)
4日以降のクレームは対処致しかねます。ご了承下さい。

取付による破損

- ・施工による不備や破損、または水漏れ等に関しては、部品自体に瑕疵があったことにより生じたいかなる損害についても、代品出荷以外の責任を負うことはできません。
- ・部品交換の際に交換作業費が発生した場合お客様のご負担となりますのでご了承下さい

- 設置後の不良による漏水被害等が発生した場合の責任は弊社では負うことが出来ません。
- 組立て・設置等の工事に関する範囲は保証致しません。
- 製品の補償に関わる限度額は、当該商品お取引額を限度と致します。

* 次の場合は返品・交換・キャンセルは受けられません。予めご了承下さい。

- ・一度ご使用になった商品
- ・商品到着後8日以上経過した商品
- ・商品自体もしくは商品に付属している備品類に損傷がある場合

■ 返品・交換について ■

1. 返品、交換をご希望の場合、商品到着後**1週間以内**にまずご連絡下さい。
2. 返品、交換にかかる送料、振込手数料は、「不良品・弊社のミス」の場合は弊社が負担致します。「お客様のご都合」の場合はお客様のご負担となります。
3. 交換商品は、当店で在庫が無い場合、当店へ返送いただいた商品を検品後、取寄となります。そのため、交換には1週間以上の日数がかかる場合があります。予めご了承下さい。

■ お客様のご都合による返品の場合 ■

今回のお取引の際に発生した送料・手数料は全てお客様のご負担となります。

- ※送料込み・代引き手数料込みの商品につきましても、
お取引成立を前提としたサービスとなっておりますので
ご返品となる場合は実際に発生した往路分送料・代引き手数料をご負担いただきます。



梱包物品一覧



天井パネル



シャワーヘッド



シャワーホース

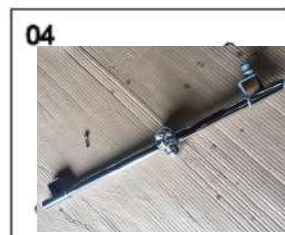

シャワーレール



鏡



床パネル

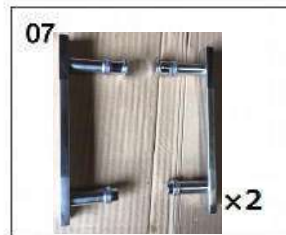

ドアハンドル



小物カウンター

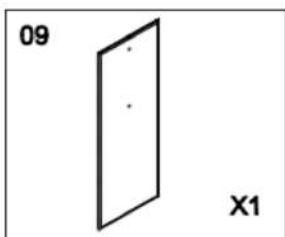

背面パネル(左)4穴

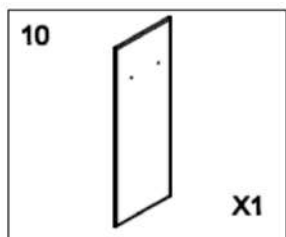

背面パネル(右)2穴

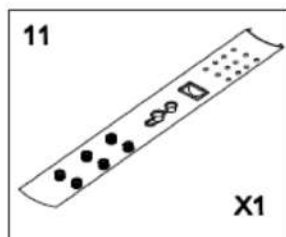

コントローラーパネル

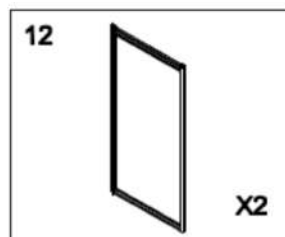

サイドパネル

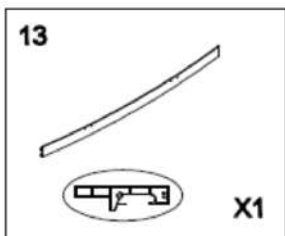

ドアレールフレーム上部(組立済)

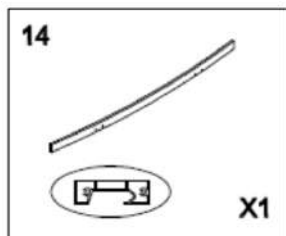

ドアレールフレーム下部(組立済)

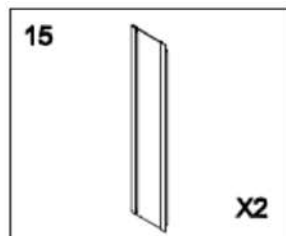

fixガラス(組立済)

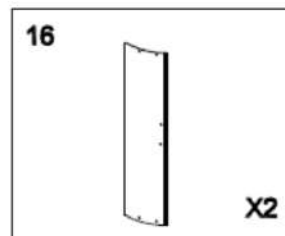

ドアガラス左右(組立済)

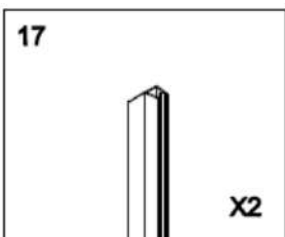

戸当りマグネット(組立済)

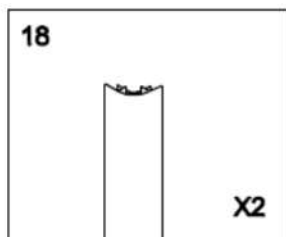

前面コーナーフレーム

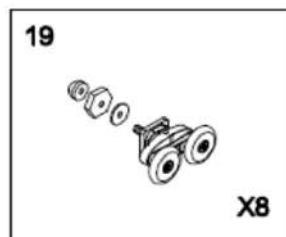

戸車ローラー(組立済)

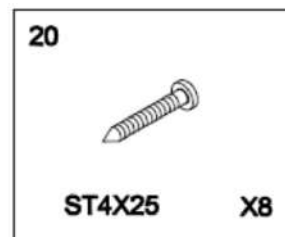

正面縦フレーム接続ビス(組立

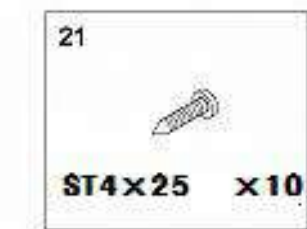

床・天井パネル接続ビス



パネル組立ビス

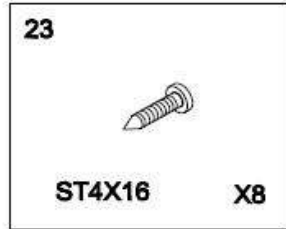

fix接続ビス(組立済)



ACアダプタ

- 梱包数は合計4口になります。
各梱包ごとに物品が入っております。
梱包物品一覧を参考に物品数をお確かめの上組立工事を行なって下さい。

お客様にてご用意頂く必要のある物

- カッター
- 自在レンチ
- 電動ドリル/ドライバー
- 水平器
- 養生各種
- マスキングテープ
- 水回り用コーキング
- プラスドライバー/マイナスドライバー
- モンキーレンチ
- ペンチ
- クランプ
- シールテープ
- コーキングガン
- ボンド各種

その他、施工状況に応じてご用意下さい

- 排水ホース
- 給水フレキ管
- ビス各種
- 金具、アングル等

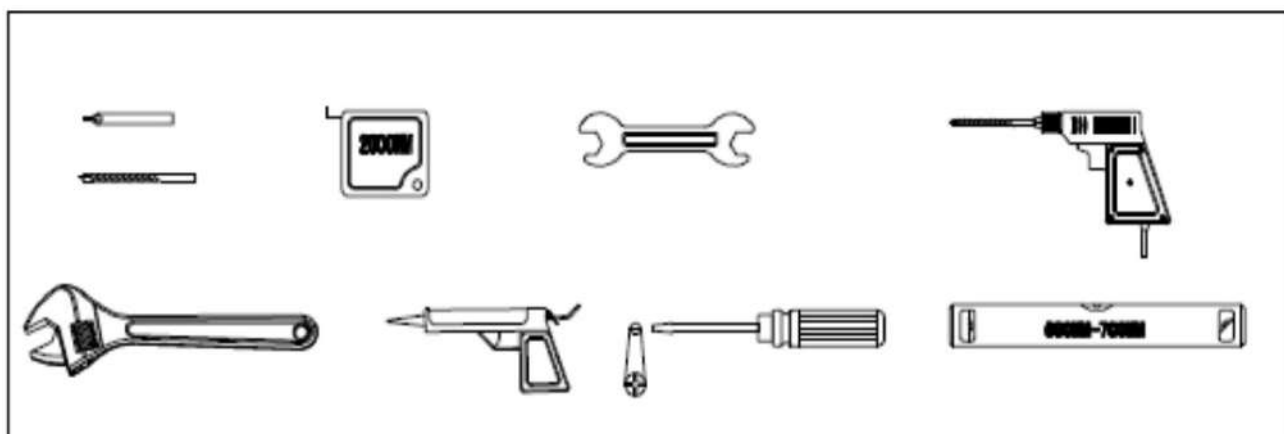

組立説明

一般的な組立方法になります。
順序に関しては、各現場にて適切な処置で行なって下さい。

1・床設置

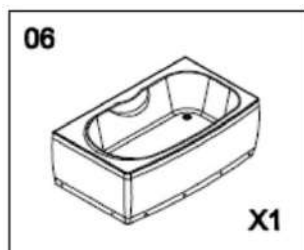

床パネル



水平器

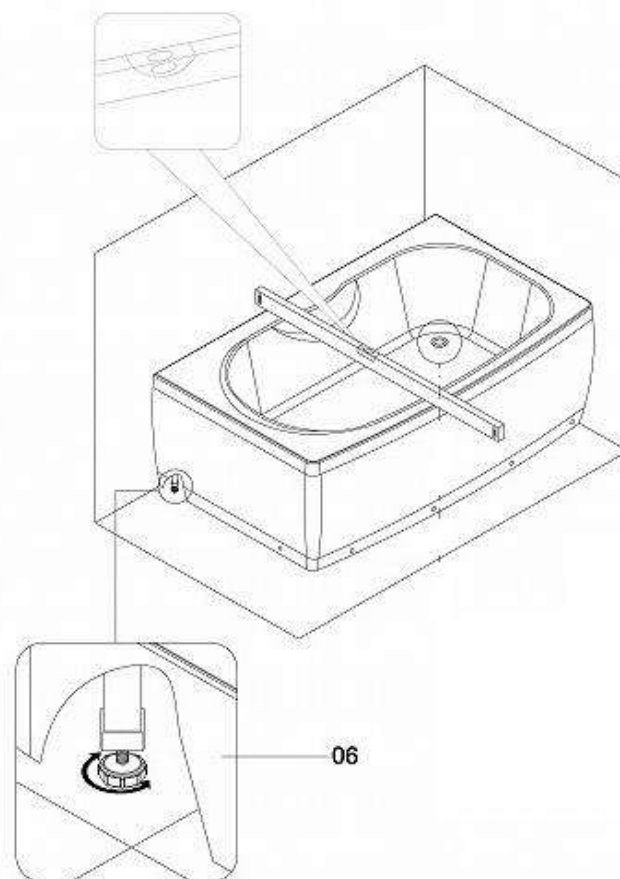

・床パネルに張ってある保護フィルムを剥がして下さい。

・設置位置に置き、水平器にて、床パネルの水平を出して下さい。

※床パネルの高さは裏にあるアジャスターにて調整します。

排水セットは水漏れ検査の時に取付けてあります
そのままご使用下さい。

2 フレーム組立

工場出荷時点で入口フレームは組立されています。
メンテナンス及び交換部品時等の場合ご参考下さい。

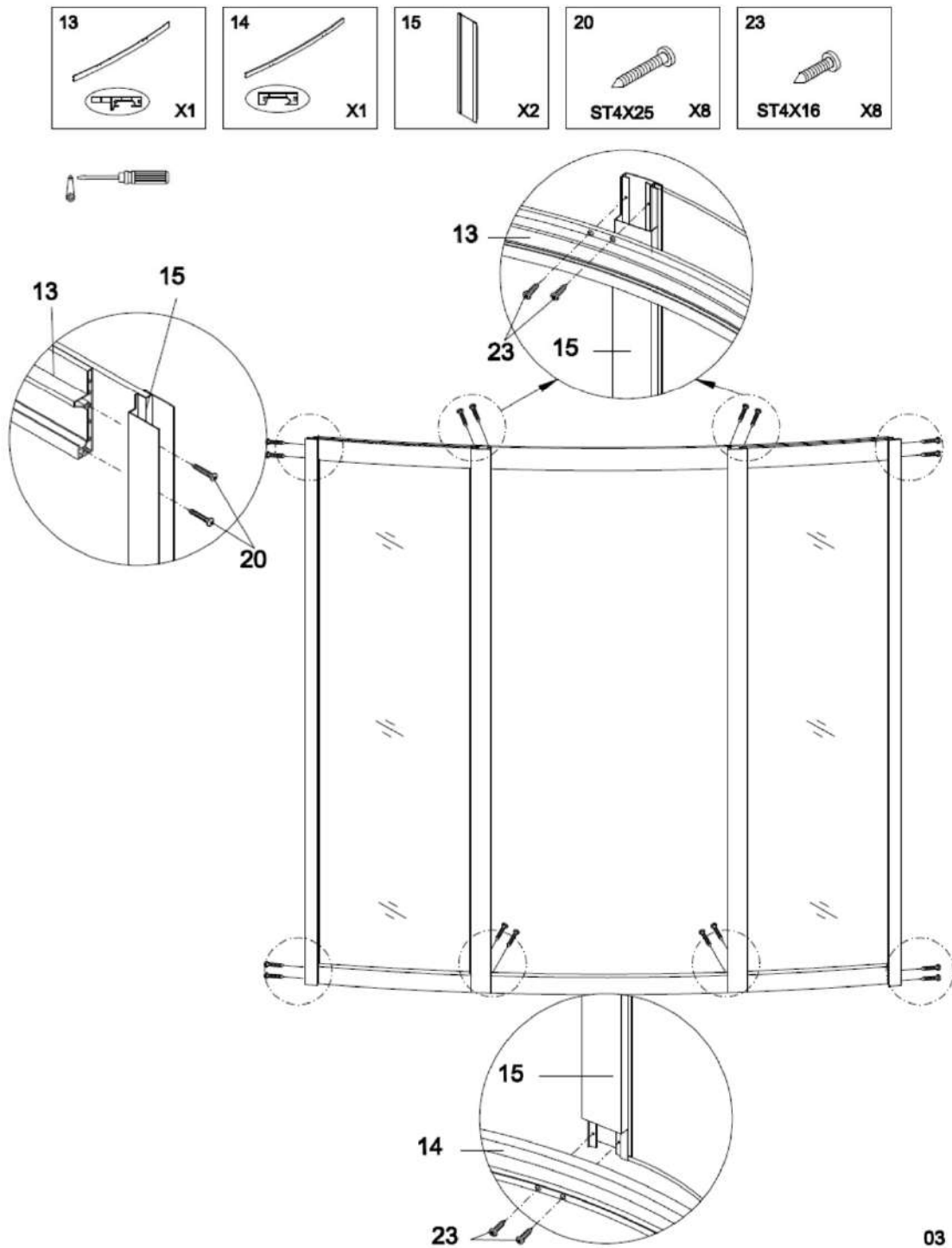

03

3・ハンドル取り付け

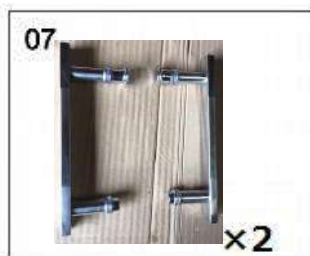

ドアハンドルセット
左右取付



外側にハンドル内側に受ノブを付ける



強く締めなくても十分に御使用出来ますので
ガラスの割れなど注意しながら取り付け下さい。

4・正面パネル仮置き



床パネルが水平に設置確認が
とれたら正面入り口のパネルを
仮置きして下さい。

※FIXガラスの黒い帯の幅が太い方が上部になります。
※ 自立しませんので必ず支えて下さい。

5・1パネル組立

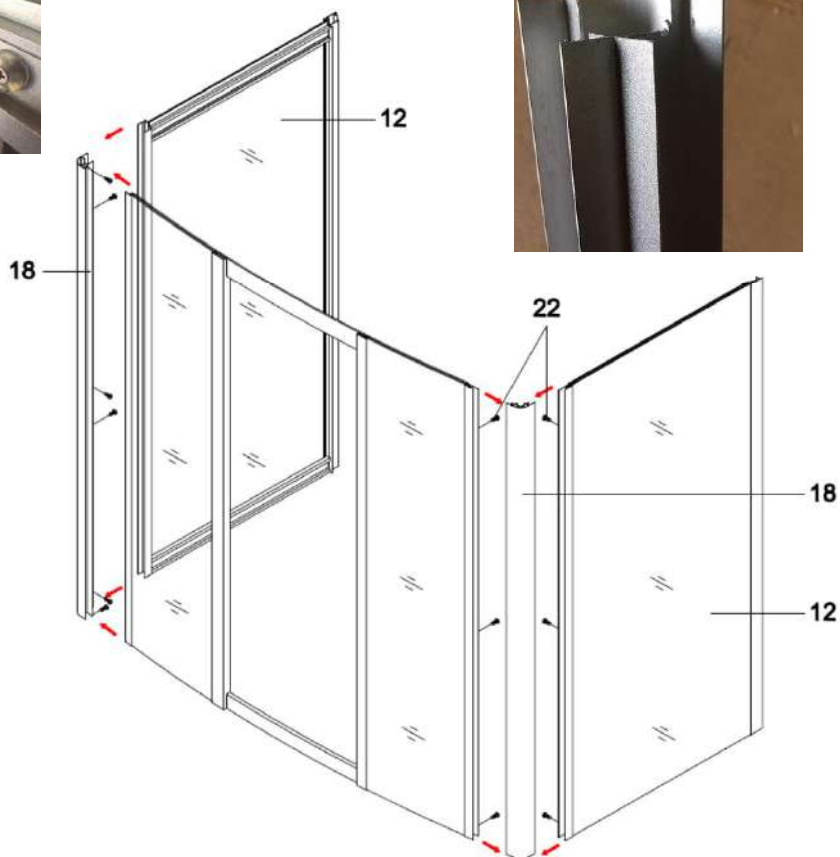
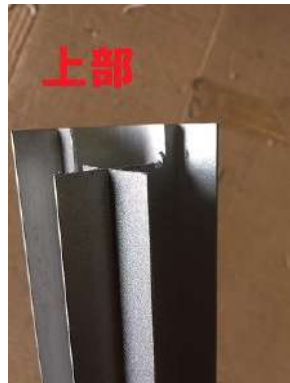
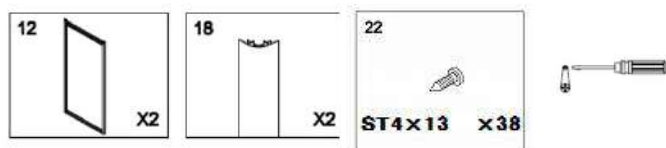

4で仮置きした状態にて物品No8前面コーナーフレームをコーナーにサイドパネルを接続します。
 コーナーフレームの縦のスリットにサイドパネルを差し込みます。
 ※サイドパネル、横フレームが内側、FIXガラスの黒い帯の幅が太い方が上部になる様に組立
 ※コーナーフレーム内側が欠きこみがされている部分が上部になります。
 シャワー室内側よりNo22ビスにて固定して下さい。

6・2パネル組立

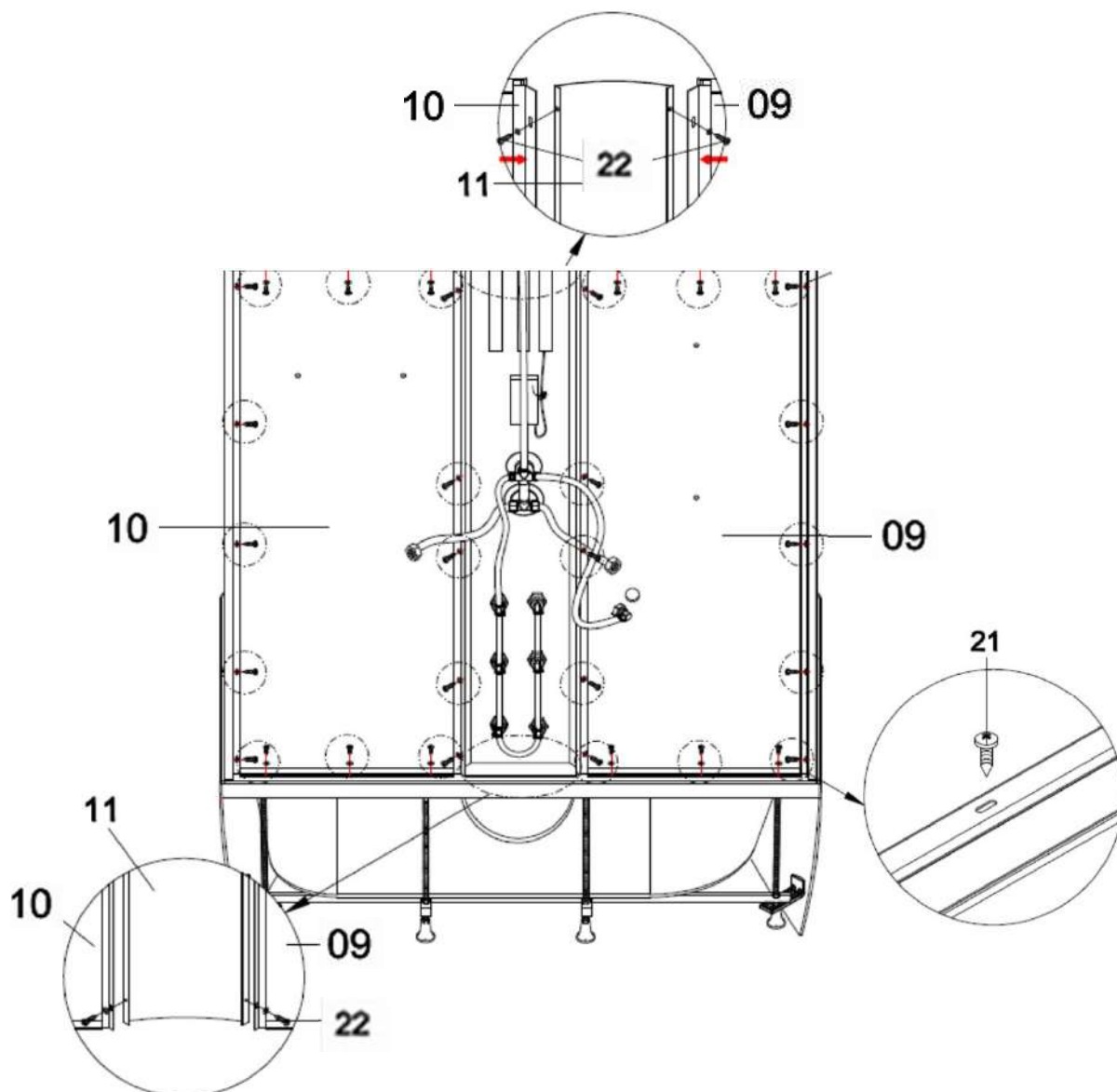
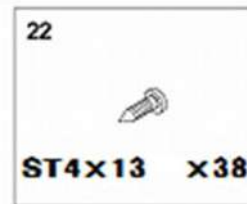
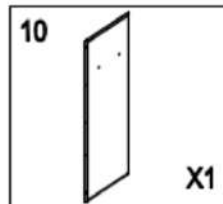
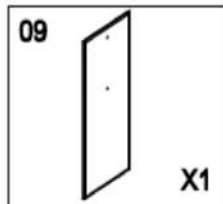
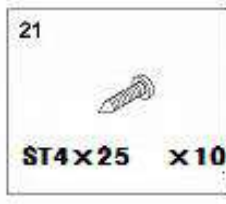
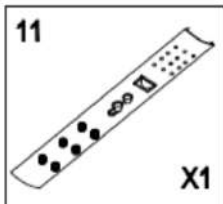

フレーム・センターパネル・天井パネルには、No22のビスで固定
09.10のガラスパネルと床パネルの接続にはNo21のビスで固定

6・2 詳細

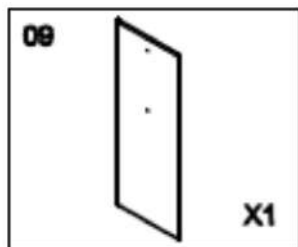

背面パネル(左)

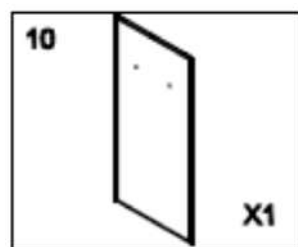

背面パネル(右)

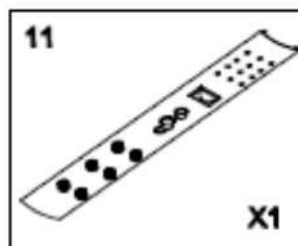

コントローラーパネル

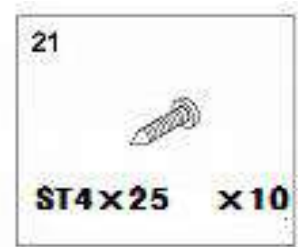

パネル組立ビス



22

ST4x13 x38

《サイドパネル固定》



背面パネル(左)



背面パネル(右)



ユニット裏側より 赤枠No22ビス固定

《背面パネルとコントロールパネルの固定》



シャワー室内



赤枠No22ビス固定

コントロールパネルを両サイド
背面パネルをはさみこむ

両サイドの背面パネル
裏側よりNo22パネル
組立ビスにて固定

《床パネルに固定》



組み上げた背面パネルを床パネルに固定します。
床パネル固定前は背面パネルが前後に動く
為、通りをまっすぐにした後、No21パネル
組立ビスにて固定します。

青囲み部分に固定

7・天井パネル組立

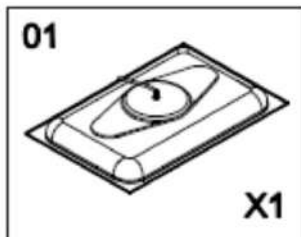

天井パネル

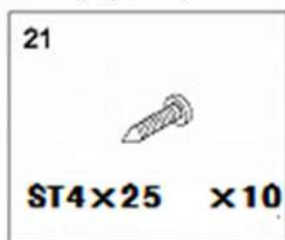

天板サイド組立ビス

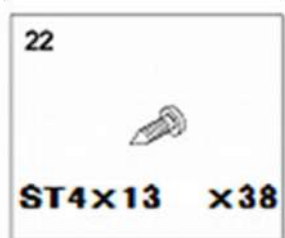

パネル組立ビス

《天板の取付》

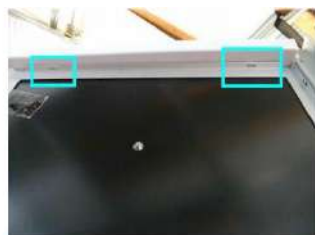

天井パネルをのせ背面パネル下部より固定

水色の囲いをNo22パネル組立ビスにて固定

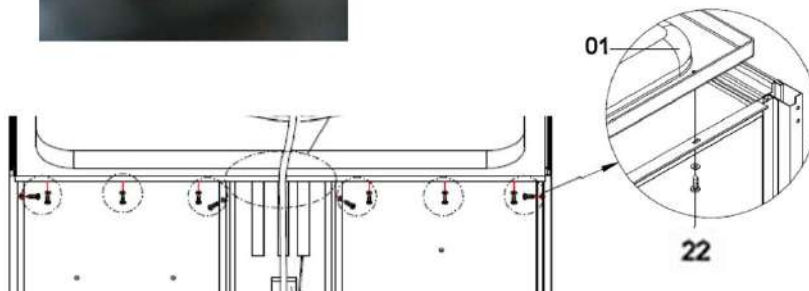

天板サイド(横側)は、No.21のビスにて固定
赤枠参照
(下穴を空けてから接続願います)

天井パネルを全面横フレームのしゃくり溝に合わせ左右均等に寄せます。ビスにて固定しますが、ズレ止めにクランプ等使用すると仕事効率が良いです。

8・各部分増締め

・各パーツの増締めを行なって下さい



ホースボルト増締め

9・備品接続①



鏡



①化粧ボルトにゴムパッキをはめて、正面から取付



②裏側から座金とナットで固定



③完成写真

9・備品接続②

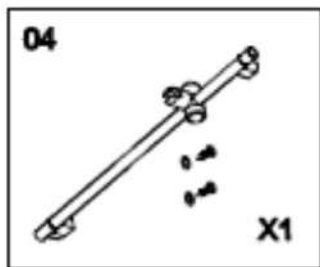

シャワーレール

《シャワーレールの取付》



ツキカバーを上方向にスライドするとカバーが外れます
ボルトを正面より差込、ガラスパネルの穴に入れます。
パネル裏側より、ナットで固定。



スライドレール下部
給水アダプタをガラスパネルに差込
座金ナットで固定。
※ブレ留め程度に固定してください。



固定後、給水ホースと接続

ユニット内より、
上部メッキカバーを取付、完了

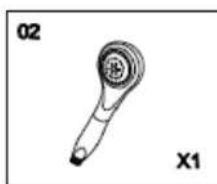

シャワーヘッド

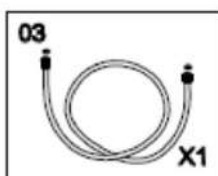

シャワーホース



シャワーヘッドとシャワーホースを接続



スライドレール下部とホースを接続

9・備品接続③



小物カウンター

《小物カウンターの取付》



一、アルミバーにボルトを差込む



1cm程度差込みます



三、小口キャップとシリコンパッキンをボルトに左右共に差込みます



参、ガラスカウンターをボルトに差込む



四、シリコンパッキンをガラスカウンター上部より入れ、アルミバー受けナットで挟み込み固定



参考写真



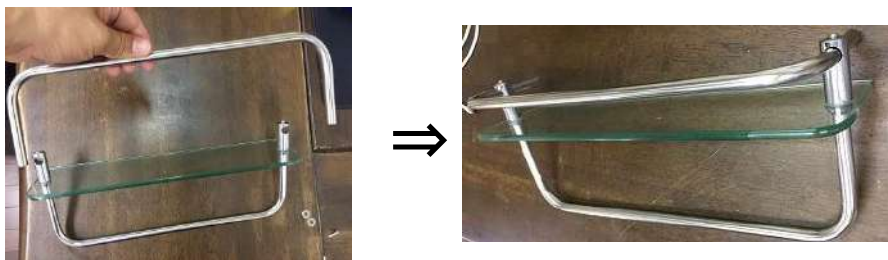

五、ガラスカウンター正面に穴が空いている方を向け
アルミバーを差込む。

※入りづらい場合は、上部六角ボルトを緩めてください
この段階では、六角ボルトをしっかり固定しないでください。



六、ユニット裏側よりボルトを差込みます



七、ユニット内側より、飛び出たボルトに小口キャップを挟み
アルミバーを固定。

バー固定後、アルミバー受けボルトの上部を
六角ボルトで締込完了

10・ヘッドシャワー取付



ゴムパッキンのついてる方に給水管をつなぐ



天井パネルに空いている穴に給水管を挿し
上部より付帯している留具で接続下さい。



給水金具の上から伸びているホースと接続。

※写真では、ジュビリーバンドですが、
当製品は給水ホースはボルト留めになっております。

11・配線工事



配線工事



背面パネル裏のコントロールパネルより配線工事を行ないます。

配線は5本

各配線は換気扇、アダプター、ライト×2となっております。

各配線にはカプラーが取付けてあります。カラーごとにカプラーをカチッと爪が掛かるまで差し込んで下さい。

赤 アダプタ

黒 ライト（線が長い方が天井側）

黒 ライト（線が短い方がパネル側）

白 換気扇

青 スピーカー となっております

※地域により異なりますが、FMラジオを受信できます。

TUN+ もしくは TUN- を長押しください。受信局を探せます。

※ ロットによりカプラーのカラーの変更がある場合がございます。配線ごとにシールがはってありますのでご確認の上配線して下さい。

配線工事完了後、アダプター付帯のコンセントより電源をお取下さい。

通電確認後、電源を入れて下さい。

換気扇、ライトの起動確認の後配線工事完了となります。

11・防水工事



ご用意いただくもの

- コーキングガン
- 水回り用コーキング
- マスキングテープ

コーキング処理



各ジョイント部分（接合部分）及びガラス部分とフレームの隙間部分の目地など内側ら必ずシリコンコーキング（防カビ材入り）打ってください。

縦フレーム左右、床、天井とのフレーム接続部分になります。

各色のコーナー部分にてコーキング処理をお願いします。

その他必要な箇所がある場合防水処理を行なって下さい。

-
- ※ 給排水の接続は専門業者様にてお願いいたします。
 - ※ 水漏れ点検を行なう前にシャワーヘッドを一旦外し排水管内にあるエア抜き、ゴミ抜きを兼ねて水を出して下さい。ゴミや埃が配管内にあるとシャワーヘッドで目詰りが起こり適切に使用出来ません。
-



作業お疲れさまでした。
今後、ご使用により消耗部品の交換等が必要になりますが
アフターパーツの充実度、配送速度は自負しております。
ご安心して御使用くださいませ。
今後ともより良い商品をお届けできるよう精進してまいりますので
またの機会が御座いましたら、是非お気軽にお声がけ下さい。